



NovoSpeed Solutions

Solutions logistiques rapides



Novoferm intercompanies

- Novoferm usine de production
- Novoferm bureaux de vente

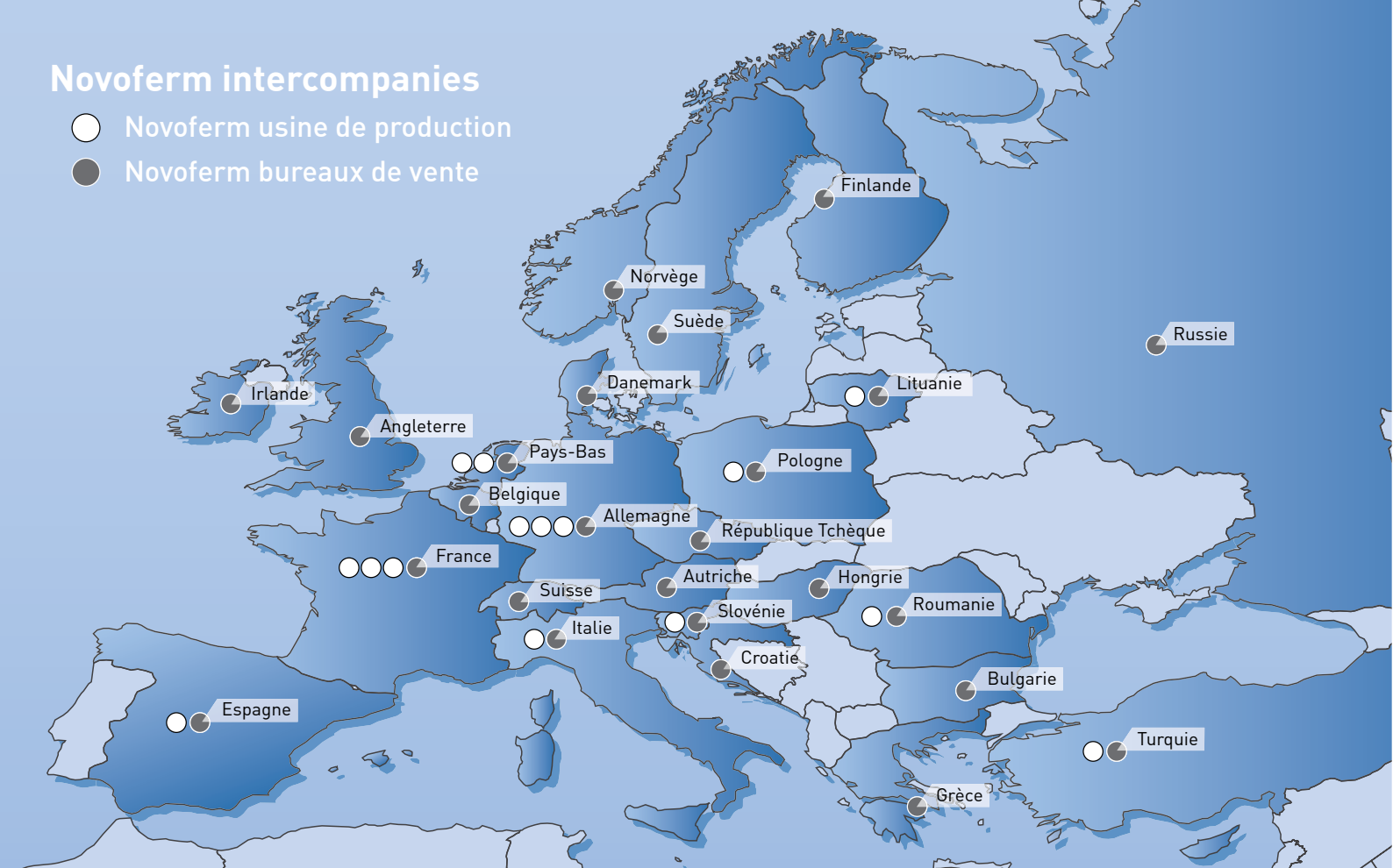

Novoferm pour votre accès aux bâtiments industriels

Novoferm se spécialise depuis plus de trente ans dans les moyens d'accès et de sortie propres aux bâtiments industriels et résidentiels. Grâce à sa gamme diversifiée de modèles, de finitions, de systèmes de commande et de possibilités d'encastrement, vous disposez toujours d'une solution sur mesure. La solution choisie s'accompagnera toujours de conseils et de mises au point sur la production et le montage et d'une assistance au placement, les normes et la législation faisant partie des informations.

Outre les portes industrielles, les portes coupe courants d'air et les portes coupe-feu, vous trouverez chez Novoferm des produits destinés à faciliter le chargement et le déchargement de marchandises dans un bâtiment. Novoferm est également membre du groupe Sanwa Shutter Corporation, leader mondial dans la fabrication des portes, portes de garage et autres produits destinés à l'équipement des bâtiments, ce qui vous donne la garantie de bénéficier des applications les plus récentes, toujours avec un niveau maximal de qualité, de sécurité, de confort et de design, pour un coût minime.

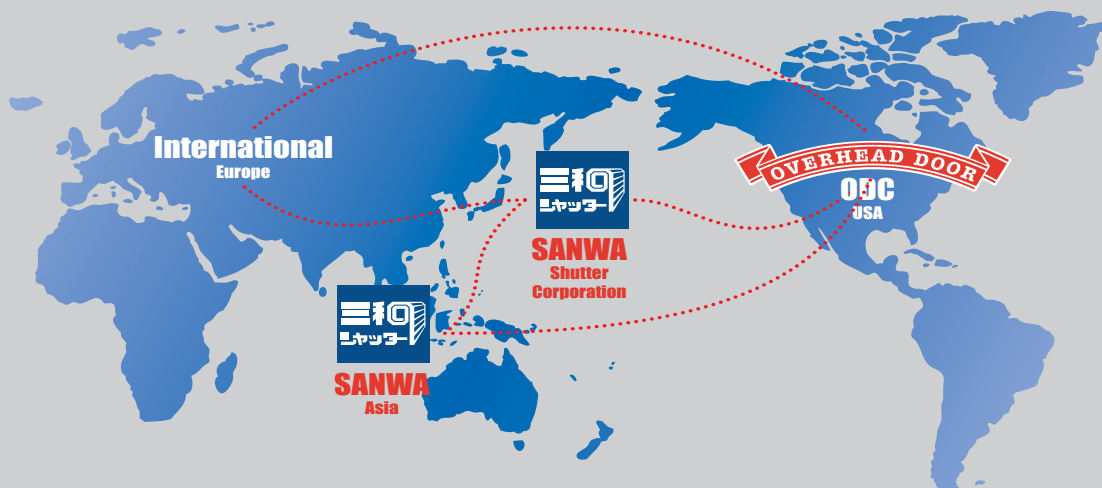

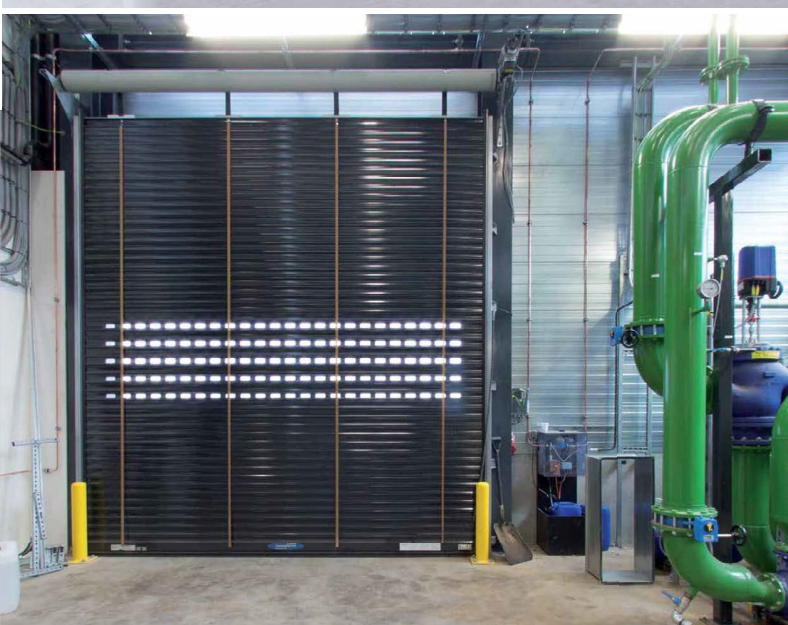

Table des matières

- Pourquoi une porte à enroulement rapide de Novoferm?... 4
- Applications 6
- Aperçu des produits 8

Applications intérieures

- NovoSpeed **RETAIL** 11
- NovoSpeed **FLEX 2.0 HardEdge** 12
- NovoSpeed **FLEX 2.0 FlexEdge** 13
- SpeedRoller **PRIME** 14
- SpeedRoller **STRONG** 15
- NovoSpeed **HEAVY Indoor** 16
- NovoSpeed **HEAVY** 17
- NovoSpeed **POLARA** 18
- NovoSpeed **EASYCLIP** 19
- NovoSpeed **SWINGDOOR** 19

Applications extérieures

- NovoSpeed **THERMO** 23
- NovoSpeed **ALU R** 25
- NovoSpeed **HEAVY Outdoor** 27

Autres solutions

- NovoSpeed commandes 28
- Accessoires 30
- Commandes 31

Spécifications techniques

- Portes à enroulement rapide avec tablier souple 32
- Portes à enroulement rapide avec tablier rigide 34

Références

- Références 35

Safe doors

Toutes les portes automatiques sont conformes à la directive européenne EN 13241. Les nouveaux produits développés et fabriqués par Novoferm respectent de manière stricte ces normes. Ce qui vous garantit un fonctionnement sûr tant lors de l'utilisation quotidienne, que lors du montage et de l'entretien.



www.novoferm.ch

Pourquoi une porte à enroulement rapide

Les situations différentes exigent des solutions différentes



Travailler efficacement, signifie travailler économiquement. Les portes à enroulement rapides aident à améliorer vos performances logistiques. Novoferm offre une solution sur mesure pour presque chaque situation. Nos propres départements de recherche et développement réagissent rapidement aux exigences en constante évolution des clients en matière de portes rapides.

Dans le domaine de l'économie d'énergie, les bâtiments industriels doivent et devront répondre à des critères de plus en plus draconiens. Une étude réalisée par l'université technique de Munich a démontré que l'influence des portes industrielles (rapides) sur la consommation énergétique des bâtiments industriels était très importante. Il ressort de cette étude que la température intérieure d'un bâtiment ou d'une pièce dont la porte est ouverte chute rapidement en fonction de la température extérieure et du type de bâtiment. Dès lors, moins longtemps la porte est ouverte, moins la température intérieure baisse. Les phénomènes de courants d'air sont également bien moins prononcés, ce qui rend le séjour dans la pièce plus agréable.

Travailler efficacement, signifie travailler économiquement

Lorsqu'une porte extérieure est peu utilisée, sa valeur d'isolation a une grande importance. Cependant, lorsqu'une porte extérieure est fréquemment ouverte, la vitesse à laquelle elle s'ouvre et se ferme, ainsi que la hauteur jusqu'à laquelle elle est ouverte, est encore plus importante. La dernière génération de commandes Novoferm offre de série un arrêt à mi-hauteur librement programmable. Combiné à la fonction de fermeture automatique, cet avantage permet de réaliser une appréciable économie d'énergie.

Quel que soit le type de porte, la perte d'énergie à travers une porte ouverte sera toujours dépasser de loin le degré de perte d'énergie due au transfert de chaleur et les fuites d'air à travers une porte fermée. Recherche à l'Université technique de Munich a montré que l'installation de portes d'action rapide (rouleaux) et d'éviter de longues périodes passées en position ouverte peut réduire les besoins énergétiques supplémentaires par autant que **30%**! Interverrouillage deux portes pour créer un sas de l'air qui résulte en encore plus d'économies et peut améliorer le climat intérieur jusqu'à **90%**.

Un seul producteur, un seul fournisseur

Novoferm fournit non seulement des produits à l'épreuve des courants d'air, mais vous propose une gamme complète de portes industrielles, de portillons multifonctions, de portes coupe-feu et d'équipements de quai. Il existe un produit de qualité Novoferm pour toutes les ouvertures d'un bâtiment industriel moderne. Ajouter un point avec un seul partenaire offre les avantages suivants:

Utiliser efficacement l'énergie, même pendant la production

En 2009, Novoferm a signé la charte du groupe "Green Solutions". Il s'agit d'un ensemble de mesures concrètes visant à réduire les émissions de CO² lors de la production, de la livraison, du montage et de l'entretien de portes industrielles.

100 % de matériaux recyclables



C'est un objectif que nous poursuivons de manière cohérente. C'est pour cette raison que nous sommes très méticuleux dans le choix de nos matières premières et sources et que nous complétons ce choix avec

des développements durables propres. C'est ainsi que notre technologie de commande ne contient absolument pas de plomb et est donc conforme à RoHS. Cette option nous a déjà valu une position de précurseur en ce qui concerne cette directive.

- simplifie le dialogue et évite les erreurs
- les produits sont assortis
- la livraison des produits se fait automatiquement dans le bon ordre
- les monteurs connaissent tous les produits

automatique de Novoferm?

Perte d'énergie

Les chiffres ci-dessous montrent que dans le cas d'une porte extérieure classique (A) des courants d'air peuvent se produire et provoquer des pertes d'énergie. Une porte à enroulement rapide haute technologie de Novoferm (B) est déjà fermée

avant que les courants d'air apparaissent. Cet avantage garantit une température intérieure constante, vous permet de limiter les pertes d'énergie, assure un climat de travail agréable et évite les refroidissements.

① 0 sec

Dans les entreprises de production, la température intérieure est d'environ 19 °C.

② 2 sec

La porte classique (A) s'ouvre à 0,2 m/s. La porte à enroulement rapide (B) s'ouvre à 2 m/s!

③ 4 sec

La porte classique (A) s'ouvre lentement. La porte à enroulement rapide (B) est ouverte et le transport peut se dérouler.

④ 12 sec

Par la porte (A), l'air froid entre par le bas et l'air chaud s'échappe par le haut. La porte (B) est fermée à ces courants d'air.

⑤ 15 sec

Si la porte est ouverte (A), la perte d'énergie est importante

⑥ 20 sec

Si la température extérieure est de 7 °C, la température intérieure descendra rapidement. En provoquant des frais de chauffage inutiles.

Applications

La vaste gamme de solutions de portes coupe-courants d'air de Novoferm trouve son application dans presque tous les secteurs du marché. Le modèle de la porte dépend fortement de l'utilisation et des conditions dans lesquelles elle doit fonctionner. Notre gamme standard offre des solutions pour la plupart des situations. Si vous vous trouvez dans une situation particulière, n'hésitez pas à nous en parler, nous pouvons vous proposer des solutions personnalisées



Industrie lourde et légère

L'industrie lourde et légère demande une grande diversité de solutions coupe-courants d'air.

La vaste gamme de portes de Novoferm permet de trouver une solution adaptée à presque toute situation. Des produits qui se montent facilement, fonctionnent sans problèmes et ne nécessitent que peu d'entretien. Nos produits vous garantissent fiabilité, sécurité et continuité.



Denrées alimentaires

Novoferm se sent parfaitement à l'aise dans l'industrie des denrées alimentaires. En Europe, nous travaillons depuis plusieurs années déjà avec de grands noms dans le domaine de la production et du traitement des denrées alimentaires.

Nous possédons en outre une solide expérience en matière de chambres froides. Nous avons appris que dans votre secteur les matériaux comme l'acier inoxydable et les exigences en matière d'hygiène sont importants mais également qu'il y a surtout une demande importante pour des solutions personnalisées. Il s'agit surtout ici de rentabilité et de continuité des processus de production.



Détail

Les rayons des supermarchés modernes sont souvent bien remplis d'un large assortiment de produits. Pour garder des rayons bien remplis, un trafic intensif entre l'entrepôt et le magasin est indispensable.

On opte dès lors souvent, comme porte de séparation entre le magasin et l'entrepôt, pour une porte à enroulement rapide. Une telle porte est rapide, s'ouvre et se ferme automatiquement, est sûre pour l'utilisateur, peu encombrante et particulièrement silencieuse. Novoferm a développé des portes sur mesure pour différents détaillants et compte en Europe quelques chaînes de magasins de pointe parmi ses clients.

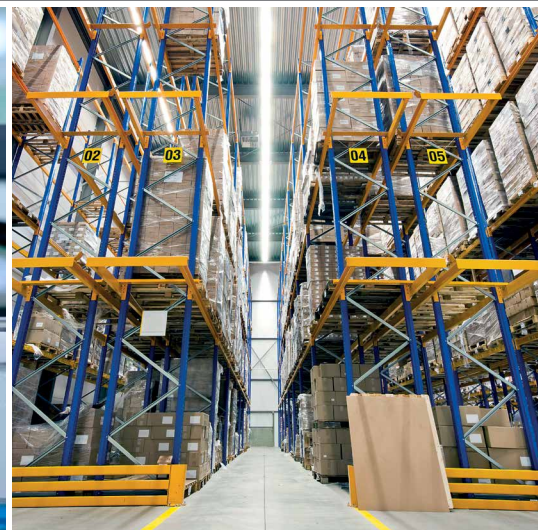

Automobile

Dans une usine moyenne de production de voitures, environ mille voitures sont produites chaque jour. Cela représente un flux énorme de marchandises pour lesquelles le délai de livraison est extrêmement important.

Voilà pourquoi la fiabilité des portes de ce flux logistique est si importante. Novoferm propose des produits qui fonctionnent sans problème dans les conditions données. Novoferm offre en outre un service 24h / 24h pour vous venir en aide en cas de problème.



Pharmacie et chimie

Dans le secteur de la pharmacie et de la chimie, les exigences sont importantes en matière d'hygiène, d'herméticité, de fiabilité, de modalité d'encastrement et de service après-vente.

Novoferm offre à ce niveau des solutions personnalisées et investit énormément de temps et d'argent dans la formation pratique et théorique de ses propres responsables de production et installateurs. Nos installateurs et les entreprises qui assurent les installations pour notre compte sont certifiés et ils répondent dès lors à toutes les exigences requises pour travailler dans des conditions très réglementées.



Logistique

Lorsque les produits sont prêts, ils doivent être livrés le plus rapidement et le plus efficacement possible au client final. Les entreprises européennes travaillent donc souvent avec de grands centres de distribution logistique pour le stockage et le transbordement.

Les portes qui sont utilisées dans ces flux logistiques doivent souvent être ouvertes et fermées de nombreuses fois sur une journée. Un produit de pointe ne suffit pas! Même un produit de pointe peut présenter des problèmes à la suite d'un usage intensif. La maintenance préventive permet de les limiter à un minimum. Novoferm propose dès lors différentes possibilités de contrats d'entretien et de maintenance.

Aperçu des produits

intérieur

11



NovoSpeed Retail

- développé pour une utilisation dans le secteur Retail
- 5,85 m² max.
- Classe 1 résistant au vent
- 2 m/s vitesse d'ouverture avec régulateur de fréquence
- Option pour l'impression photo en plein sur la porte

12



NovoSpeed Flex 2.0

- développé pour une utilisation dans passages communs
- 20 m² max.
- Classe 0 résistant au vent
- vitesse d'ouverture 2 m/s
- régulateur de fréquence de série

14



SpeedRoller Prime

- développé pour une utilisation universelle et un pression du vent normale
- 12,25 m² max.
- Classe 0 résistant au vent (Au moins à 5 Bft)
- vitesse d'ouverture 1 m/s
- vitesse d'ouverture 1,5 m/s avec régulateur de fréquence (option)

15



SpeedRoller Strong

- développé pour une utilisation fréquents et un pression du vent normale
- 25 m² max.
- Classe 0 résistant au vent (Au moins à 5 Bft)
- vitesse d'ouverture 1 m/s
- vitesse d'ouverture 1,5 m/s avec régulateur de fréquence (option)

16



NovoSpeed Heavy | Indoor

- développé pour une utilisation dans de grands passages, fréquemment utilisés
- 36 m² max.
- Classe 0 résistant au vent
- vitesse d'ouverture 1 m/s
- vitesse d'ouverture 1,5 m/s avec régulateur de fréquence (option)

17



NovoSpeed Heavy

- développé pour une utilisation dans de grands passages, fréquemment utilisés
- 36 m² max.
- Classe 0 résistant au vent
- vitesse d'ouverture 1 m/s
- vitesse d'ouverture 1,5 m/s avec régulateur de fréquence (option)

18



NovoSpeed Polara

- développé pour l'application extrêmement froid
- 17,5 m² max.
- Classe 0 résistant au vent
- vitesse d'ouverture 1 m/s

19

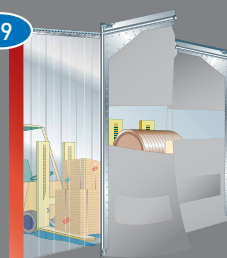

EasyClip / SwingDoor

- développé comme une alternative économique

extérieur

21



NovoSpeed Thermo

- développé pour l'application dans les murs extérieurs
- 36 m² max.
- Class 3 résistant au vent
- vitesse d'ouverture 1,1 m/s avec régulateur de fréquence

22



NovoSpeed Alu | R

- développé pour l'application dans les murs extérieurs
- 25 m² max.
- Class 2 résistant au vent
- vitesse d'ouverture 1 m/s avec régulateur de fréquence

23

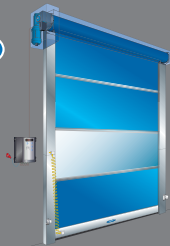

NovoSpeed Heavy | Outdoor

- développé pour l'application dans les murs extérieurs
- 36 m² max.
- Class 2 résistant au vent
- vitesse d'ouverture 1 m/s
- vitesse d'ouverture 1,5 m/s avec régulateur de fréquence (option)

Constructions spécifiques

Pour placer une porte à enroulement rapide derrière une porte extérieure industrielle (existante), une construction spéciale est généralement nécessaire. Une construction sur mesure peut être réalisée en accord avec notre conseiller technique. Vous ne devez pas sous-traiter ces modifications à un tiers et vous pouvez tout confier à une seule entreprise.



Applications intérieures



NovoSpeed RETAIL



La NovoSpeed **Retail** est une porte à enroulement rapide électrique conçue spécialement pour les situations intérieures, comme les supermarchés. C'est précisément pour cela que l'aspect extérieur joue un rôle important à côté de la facilité d'utilisation et de la sécurité. Une impression unique réalisée selon votre concept permet parfaitement de créer une certaine ambiance dans votre grande surface.

Spécifications

NovoSpeed	Retail
largeur maximale (l)	2 250 mm
hauteur maximale (h)	2 600 mm
vitesse d'ouverture	2 m/s
vitesse de fermeture	0,5 m/s
poids tablier	680 gr/m ²
épaisseur tablier	0,7 mm

Avantages du produit

- Résistance au vent: Classe 1
- Couverture standard sur le rouleau et le lecteur
- Partiellement auto-guérison
- Une barrière immatérielle de sécurité est standard
- Standard disponible dans les couleurs suivantes:

5005 9004 9003 7038 7024 3020 2009 1003

La meilleure solution pour votre magasin!

La NovoSpeed Retail est disponible en différentes versions. La version la plus économique est munie d'un système d'équilibrage du tablier de porte recourant à un ressort d'extension. Elle est activée par un entraînement à arbre creux.

Option

- Traverse inférieure FlexEdge au lieu d'aluminium
- Équilibrage par contrepoids au lieu de ressort
- Entraînement à arbre creux industriel
- Plusieurs cellules photoélectriques dans le guide latéral
- Déverrouillage mécanique en cas de panne de courant
- Plaque de porte avec impression au choix



Commande standard:

T100R FU



Pour plus d'informations sur les caractéristiques techniques voir page 28, ou télécharger la fiche technique du produit sur www.novoferm.fr

NovoSpeed

FLEX 2.0 | HARD EDGE



La NovoSpeed Flex **HardEdge** est une porte à enroulement rapide électrique utilisée pour les applications intérieures dans le secteur de la vente au détail, de l'industrie et de la construction utilitaire. La Flex est élégamment finie et fonctionne rapidement et silencieusement.

Spécifications

NovoSpeed	Flex HardEdge
superficie maximale (l x h)	20 m ²
largeur maximale (l)	4 000 mm
hauteur maximale (h)	5 000 mm
vitesse d'ouverture	2 m/s
vitesse de fermeture	0,5 m/s
poids tablier	1 400 gr/m ²
épaisseur tablier	1,2 mm

Avantages du produit

- Résistance au vent: Classe 0
- Structure autoportante
- 100 % rétablissement automatique dans les deux directions
- Un barrière immatérielle de sécurité est standard
- Standard disponible dans les couleurs suivantes:

5005 **9004** **9003** **7038** **3020** **2009** **1023**

Jolie, rapide et silencieuse

Universelle

La NovoSpeed Flex est une porte intérieure pouvant être utilisée dans presque n'importe quel secteur de l'industrie. La porte est rapide et étonnamment silencieuse. En cas d'utilisation d'un entraînement industriel, l'espace latéral nécessaire est minime. La commande avancée est proposée de série avec régulateur de fréquence et offre de nombreuses fonctions et possibilités de raccordement.

Une ouverture contrôlée

Standard un rideau de lumière actif est livré jusqu'à une hauteur de 2500 mm maximum. Lorsque la porte est ouverte, tant les objets mobiles que les objets fixes sont repris dans l'ouverture et la porte ne se ferme pas.

Cette nouvelle génération du NovoSpeed Flex est équipée de deux ressorts d'extension permettant d'équilibrer le tablier de porte, et d'allonger considérablement l'intervalle d'entretien.

Options: Reportez-vous à la page 13 pour trouver toutes les options disponibles se rapportant à la NovoSpeed Flex

Commande standard:



T100R FU



Déverrouillage d'urgence mécanique

NovoSpeed

FLEX 2.0 | FLEX EDGE



La NovoSpeed Flex **FlexEdge** est une porte à enroulement rapide électrique utilisée à l'intérieur dans le secteur de la vente au détail, de l'industrie et de la construction utilitaire. Grâce à sa traverse inférieure flexible, elle ne peut pas endommager vos produits.

Spécifications

NovoSpeed	Flex FlexEdge
superficie maximale (l x h)	17,5 m ²
largeur maximale (l)	3 500 mm
hauteur maximale (h)	5 000 mm
vitesse d'ouverture	2 m/s
vitesse de fermeture	0,5 m/s
poids tablier	1 400 gr/m ²
épaisseur tablier	1,2 mm

Avantages du produit

- Résistance au vent: Classe 0
- Structure autoportante
- 100 % rétablissement automatique dans les deux directions
- Un barrière immatérielle de sécurité est standard
- Standard disponible dans les couleurs suivantes:

5005 **9004** **9003** **7038** **3020** **2009** **1023**

Si les marchandises sont vulnérables

Aucun dommage lorsqu'elle est frappée



Plinthe basse souple

Dans les passages relativement étroits, le risque de contact entre la plinthe basse et le transport n'est pas idéal et une plinthe basse dure pourrait provoquer des dégâts. Le 'Flex edge' est souple et doux et donne un bon sentiment de sécurité. Les personnes ou les marchandises touchées 'accidentellement' par la 'FlexEdge' n'en subiront pas ou peu de dommages.

Le hublot de la porte ouverte est contrôlé de la même manière que pour la porte avec 'Hard edge'.

Les options suivantes sont disponibles pour le NovoSpeed Flex **HardEdge** / **FlexEdge**:

- Option 1:** Déverrouillage de secours mécanique disponible en option
- Option 2:** Capuchon de protection en acier galvanisé / acier inoxydable disponible en couleur RAL au choix
- Option 3:** Profils latéraux de guidage en couleur RAL au choix (revêtement en poudre)



Commande standard:

T100R FU

Pour plus informations sur les caractéristiques techniques voir page 28, ou télécharger la fiche technique du produit sur www.novoferm.fr

SpeedRoller PRIME

NOUVEAU!



La SpeedRoller **Prime** est une porte à enroulement rapide de bonne qualité disposant d'un entraînement électrique, conçue pour offrir un très bon rapport qualité-prix.

Spécifications

SpeedRoller	Prime
superficie maximale (l x h)	12,25 m ²
largeur maximale (l)	3 500 mm
hauteur maximale (h)	3 500 mm
vitesse d'ouverture	1 m/s
vitesse d'ouverture avec régulateur de fréquence	1,5 m/s
vitesse de fermeture	1 m/s
vitesse de fermeture avec régulateur de fréquence	0,5 m/s
poids tablier	680 gr/m ²
épaisseur tablier	0,7 mm

Avantages du produit

- Résistance au vent : Classe 0 suivant EN 12424 (min. 5 Bft)
- Barrière immatérielle de sécurité
- Pour baies soumises à une force de vent normale
- Standard disponible dans les couleurs suivantes:

5005 9004 9003 7038 7024 3020 2009 1003

L'apparence et les performances en harmonie parfaite

La solution rapide et silencieux

La SpeedRoller Prime est une bonne solution pour les ouvertures jusqu'à 12,25 m² et un usage normal. Idéale pour le passage de personnes et des marchandises légères. Cette porte est utilisée dans les domaines du commerce, de l'industrie et de la construction utilitaire. Elle permet un contrôle climatique, des économies d'énergie et la maîtrise des courants d'air.

Quelques caractéristiques particulières:

- Tablier est composé d'une toile PVC renforcée par du polyester
- Remarquablement silencieuse en fonctionnement
- Guides latéraux en acier en U avec joints à brosse
- Plinthe basse en aluminium avec profil d'étanchéité
- Tablier livrable avec un ou plusieurs hublots

Options

- Disponible avec plinthe basse 'FlexEdge'
- Toile de 1,2 mm (1400gr)
- Guides latéraux en acier inoxydable
- Capot de protection en matière synthétique, en acier ou en acier inoxydable
- Tablier de porte avec impression au choix

Commandes disponibles:



T100R

T100R FU

Nouveau capot de protection



Aussi livrable avec plinthe basse souple

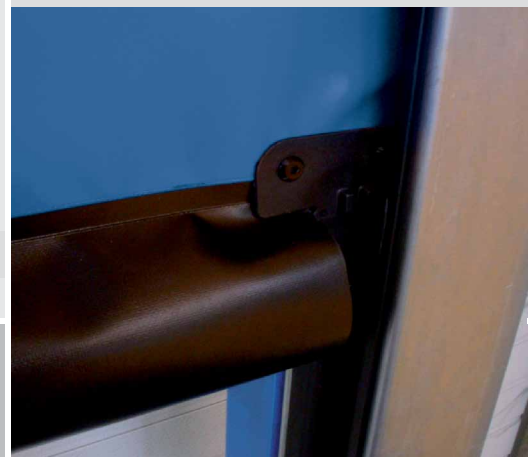



La SpeedRoller **Strong** est une porte enroulable rapide innovante pour un usage intérieur. Sa technologie fiable assure un fonctionnement sans problème pendant de nombreuses années, dans les bâtiments commerciaux et industriels.

Spécifications

SpeedRoller	Strong
superficie maximale (l x h)	25 m ²
largeur maximale (l)	5 000 mm
hauteur maximale (h)	5 000 mm
vitesse d'ouverture	1 m/s
vitesse d'ouverture avec régulateur de fréquence	1,5 m/s
vitesse de fermeture	1 m/s
vitesse de fermeture avec régulateur de fréquence	0,5 m/s
poids tablier	680 gr/m ²
épaisseur tablier	0,7 mm

Avantages du produit

- Résistance au vent : Classe 0 suivant EN 12424 (min. 5 Bft)
- Barrière immatérielle de sécurité
- Pour baies soumises à une force de vent normale
- Standard disponible dans les couleurs suivantes:

5005 9004 9003 7038 7024 3020 2009 1003

La meilleure solution pour un trafic soutenu

Une base solide pour une utilisation intensive

La Speedroller Strong est le modèle de porte enroulable rapide pour une utilisation intensive. Par rapport à la SpeedRoller Prime la porte est alourdie à tous les niveaux offrant plus de robustesse pour permettre une utilisation intensive.

Quelques caractéristiques particulières :

- Tablier composé d'une toile PVC renforcée par du polyester
- Sections reliées entre elles par des raidisseurs en aluminium
- Section transparente standard
- Guides latéraux en métal robuste avec joints à brosse
- Plinthe basse en aluminium avec profil d'étanchéité
- Barrière immatérielle de sécurité

Options

- Disponible avec plinthe basse 'FlexEdge'
- Toile de 1,2 mm (1400gr)
- Guides latéral en acier inoxydable
- Capot de protection en matière synthétique, en acier ou en acier inoxydable



Commandes disponibles:

T100R

T100R FU

T100R FU 3 kW

Renforts pour une meilleure résistance au vent

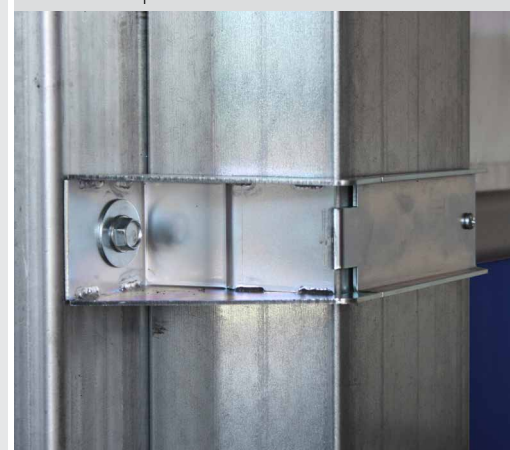

Nouveau raidisseur de tablier



NovoSpeed HEAVY | Indoor



La NovoSpeed **Heavy Indoor** est une porte à enroulement très rapide destinée aux ouvertures intérieures dans les bâtiments utilitaires et industriels.

Spécifications

NovoSpeed	Heavy Indoor
superficie maximale (l x h)	36 m ²
largeur maximale (l)	6 000 mm
hauteur maximale (h)	6 000 mm
vitesse d'ouverture	1 m/s
vitesse d'ouverture avec régulateur de fréquence	1,5 m/s
vitesse de fermeture	1 m/s
vitesse de fermeture avec régulateur de fréquence	0,5 m/s
poids tablier	1 400 gr/m ²
épaisseur tablier	1,2 / 3 mm

Avantages du produit

- Résistance au vent: Classe 0
- Cellule photo électrique de sécurité dans le hublot
- Totalement transparent 'Full Vision' feuille de porte en option
- Standard disponible dans les couleurs suivantes:

5005 9004 9003 7038 3020 2009 1023 transparent

Si elle doit avoir les reins solides

Bourreau de travail pour les grandes ouvertures

La NovoSpeed Heavy Indoor est spécialement développée pour les plus grandes ouvertures intérieures jusqu'à 36 m². Tous les éléments de construction et le modèle de tablier sont pour ce faire spécialement lourds. Etant donné la surpression et la dépression, des forces considérables peuvent être exercées sur le tablier. Avec le tablier de 1,2 mm d'épaisseur et les profils de consolidation en aluminium, la porte résiste à un vent de maximum 5 Beaufort. Quelques caractéristiques particulières:

- Colonnes spécialement lourdes en tôle d'acier avec brosses pour le guidage du tablier
- Plinthe basse avec lame palpeuse de sécurité et embouts en aluminium coulés de série
- Une plinthe basse avec système 'break away' unique, qui permet au tablier d'être rétabli sans dommages ou outils spéciaux après passage, est disponible en option
- Barrière immatérielle en option



Commandes disponibles:

T100R

T100R FU

T100R FU 3 kW



NovoSpeed HEAVY



Une ouverture extérieure doit rester le moins longtemps possible ouverte. Une porte traditionnelle est relativement lente, ce qui entraîne une importante déperdition d'énergie. La porte à enroulement rapide NovoSpeed **Heavy** permet par contre de réduire cette perte au minimum.

Spécifications

NovoSpeed	Heavy
superficie maximale (l x h)	36 m ²
largeur maximale (l)	6 000 mm
hauteur maximale (h)	6 000 mm
vitesse d'ouverture	1 m/s
vitesse d'ouverture avec régulateur de fréquence	1,5 m/s
vitesse de fermeture	1 m/s
vitesse de fermeture avec régulateur de fréquence	0,5 m/s
poids tablier	3 000 gr/m ²
épaisseur tablier	3 mm

Avantages du produit

- Résistance au vent: Classe 0
- Pour grandes baies/passages à usage intensif
- Standard disponible dans les couleurs suivantes:

5010

7023

2002

1021

Qualité et économie

Fiabilité éprouvée

De larges colonnes combinées à un système tendeur parfaitement étudié contribuent de façon importante à la stabilité de la NovoSpeed Heavy. La traverse inférieure lourde, les profils de renfort en aluminium et le tablier de 3 mm d'épaisseur font le reste.



Commandes disponibles:

T100R

T100R FU

T100R FU 3 kW



Pour plus d'informations sur les caractéristiques techniques voir page 28, ou télécharger la fiche technique du produit sur www.novoferm.fr

NovoSpeed POLARA

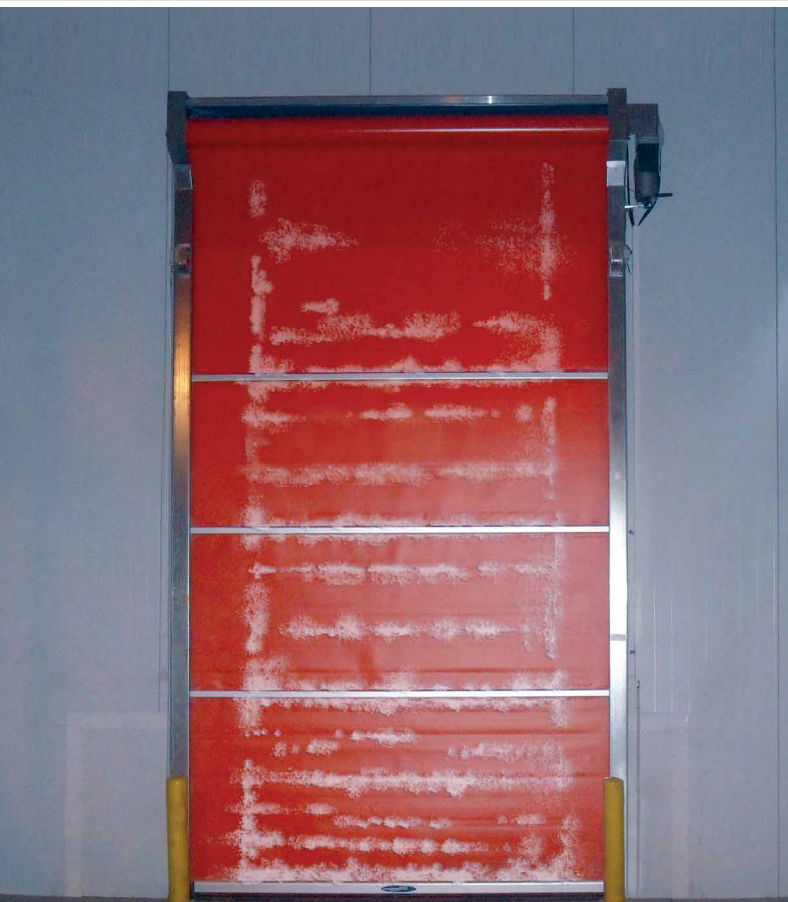

La NovoSpeed **Polara** ferme parfaitement votre cellule de congélation. Tous les éléments nécessaires sont chauffés. La porte s'ouvre automatiquement toutes les 15 minutes pour éviter le dépôt de givre.

Spécifications

NovoSpeed	Polara
superficie maximale (l x h)	17,5 m ²
largeur maximale (l)	3 500 mm
hauteur maximale (h)	5 000 mm
vitesse d'ouverture	1 m/s
vitesse de fermeture	1 m/s
poids tablier	680 gr/m ²
épaisseur tablier	0,7 mm

Avantages du produit

- Résistance au vent: Classe 0
- Cellule photo électrique de sécurité dans le hublot
- Applicable à -30°C
- À double radar pour détecter la glace
- Plinthe basse avec embouts Multilene
- Standard disponible dans les couleurs suivantes:

5005

9004

9003

7038

7024

3020

2009

1003

Résiste au froid extrême

Quand l'hygiène fait pencher la balance

La NovoSpeed Polara est destinée aux applications dans l'industrie agro-alimentaire, où les exigences en matière d'hygiène et de sécurité sont draconiennes pour la production et la transformation de produits frais. La Polara présente plusieurs caractéristiques particulières:

- Colonnes chauffées
- Entraînement chauffé
- Cellules photoélectriques chauffées
- Des caoutchoucs remplacent les brosses pour éviter les courants d'air
- Entraînement et commande sont réalisés en IP65

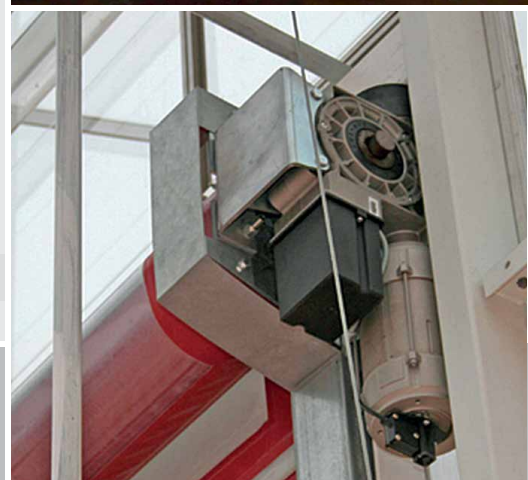

Commande standard:

entraînement chauffé

Pour plus informations sur les caractéristiques techniques voir page 28, ou télécharger la fiche technique du produit sur www.novoferm.fr

Autres solutions

SwingDoor Portes coupe courant d'air

Une solidité qui a fait ses preuves

Une porte coupe courant d'air est une porte intérieure manuelle industrielle utilisable jusqu'à 9 m². Cette porte est encore appliquée toujours, cela est dû aux caractéristiques suivantes:

- Tablier souple en noir, gris, transparent ou des combinaisons de ces couleurs
- Construction simple, robuste et éprouvée
- La porte se ferme mécaniquement avec le ferme-porte à ressort
- Pas d'entraînement ou de commande nécessaire
- Peut toujours s'ouvrir, même dans les situations d'urgence
- Facile d'entretien et simple à nettoyer
- Montage rapide et simple.



Une fermeture rapide et économique



EasyClip

Si vous recherchez une étanchéité contre les courants d'air à placer rapidement dans un passage qui n'est pas souvent utilisé, un rideau à lanières est une bonne solution.

En fonction des dimensions de l'ouverture et de la nature du transport, différentes largeurs de bandes sont disponibles, ainsi que plusieurs degrés de chevauchement. Cette catégorie de protection contre les courants d'air a également su rester populaire pendant des dizaines d'années grâce à des caractéristiques très bonnes:

- Bandes souples avec une bonne perméabilité à la lumière
- Bonne réduction sonore jusqu'à 30 dB
- Système de suspension simple
- Montage rapide et simple
- Bandes faciles à remplacer
- Bandes d'extrémité orange (option)
- Également en modèle résistant à la congélation jusqu'à -30 °C (option)

Évitez les pertes d'énergie inutiles



Une ouverture extérieure doit rester le moins longtemps possible ouverte. La porte de l'entreprise traditionnelle est relativement lente, ce qui entraîne une importante déperdition d'énergie. Une porte à enroulement rapide de Novoferm peut par contre réduire cette perte au minimum.

La porte de l'entreprise classique est ouverte dans le matin, après quoi la porte à enroulement rapide assure la fermeture et l'ouverture de porte extérieure pendant le jour. L'ouverture et la fermeture rapides des portes à enroulement rapide de Novoferm empêchent les courants d'air qui provoquent la déperdition énergétique. À la fin de la journée de travail, l'ouverture extérieure est à nouveau fermée avec la porte de l'entreprise.

Les portes à enroulement rapide NovoSpeed pour l'extérieur sont évidemment prévues pour faire face aux conditions extrêmes dans lesquelles elles doivent fonctionner.

Un investissement rapidement rentabilisé!

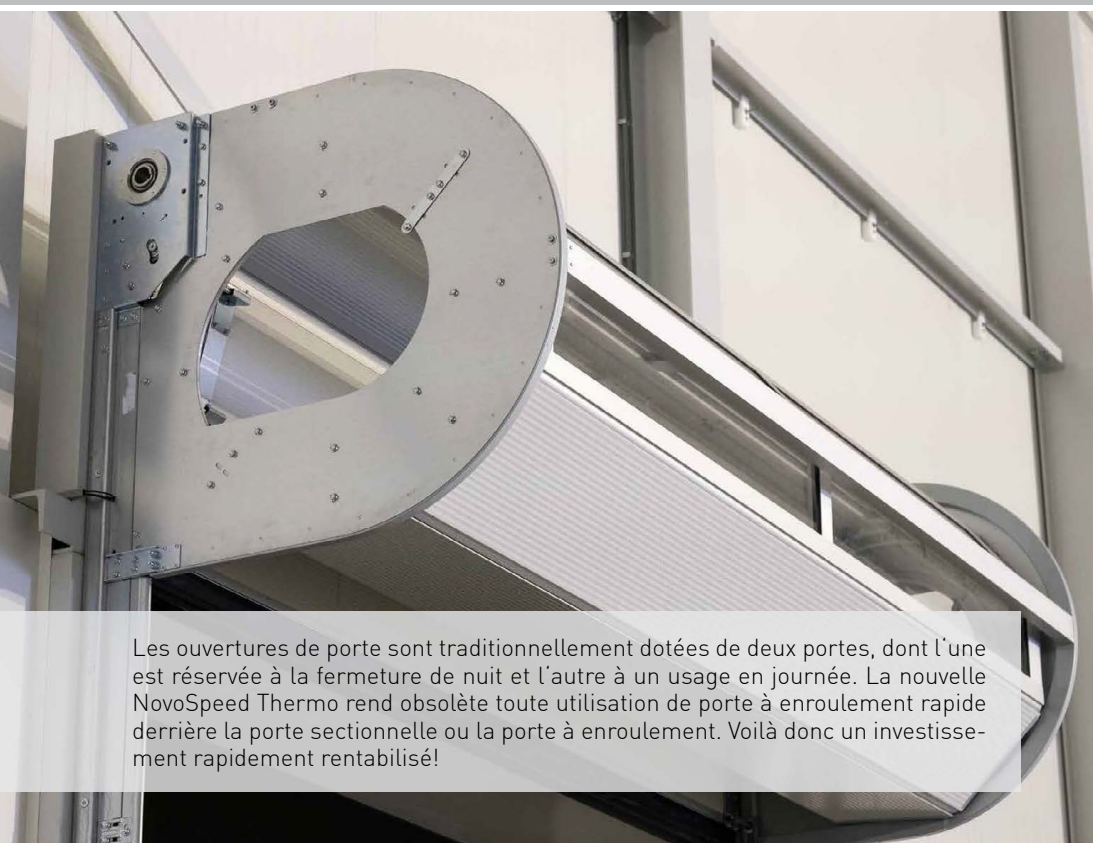

Les ouvertures de porte sont traditionnellement dotées de deux portes, dont l'une est réservée à la fermeture de nuit et l'autre à un usage en journée. La nouvelle NovoSpeed Thermo rend obsolète toute utilisation de porte à enroulement rapide derrière la porte sectionnelle ou la porte à enroulement. Voilà donc un investissement rapidement rentabilisé!



NovoSpeed THERMO

NEW!

Sur le plan de l'isolation, du bruit et sans oublier du prix, nous nous sommes fixé des objectifs ambitieux. Notre département recherche et développement est parvenu à mettre au point une porte à enroulement incroyablement rapide et qui offre des valeurs d'isolation exceptionnelles : La NovoSpeed **Thermo**. Les galets spéciaux lui assurent un trajet silencieux. Des galets breveté contribue également au design épuré de la NovoSpeed **Thermo**.

Spécifications

NovoSpeed	Thermo
superficie maximale (l x h)	25 m ²
largeur maximale (l)	5 000 mm
hauteur maximale (h)	5 000 mm
vitesse d'ouverture	1,1 m/s
vitesse de fermeture	0,5 m/s
épaisseur du panneau	40 mm
finition	acier galvanisé

Avantages du produit

- Classe 3 / 4 de résistance au vent
- Haute valeur isolante $U = 1,77 \text{ W} / \text{m}^2\text{K}$ lorsque la porte est complètement fermée jusqu'à 5 000 x 5 000
- Vitesse d'ouverture élevée
- Silence grâce au trajet sans vibrations



Bien isolée et très rapide

La porte extérieure « tout-en-un » rapide

Le NovoSpeed Thermo est une innovation contemporaine qui prend à peine jusqu'à l'espace grâce au système innovant d'enroulement de spirale. La porte n'est pas pliée, mais littéralement enroulée sans que les lattes entrent en contact les unes avec les autres. Cela prévient l'usure de la porte. La NovoSpeed Thermo constitue la solution idéale dans les domaines où le plafond structurel n'offre pas assez de place pour une porte sectionnelle. Elle est également disponible en version S600, avec des rails horizontaux au lieu d'une spirale.

Économique

Ouvrir et fermer rapidement les portes permet d'économiser facilement de l'énergie. La NovoSpeed Thermo s'ouvre à une vitesse comprise entre 1,1 m/s.

Structure du panneau et couleurs

Disponible en structure horizontale Microline. Le tablier de porte est fourni en standard en RAL 9002 et 9006. Le tablier de la porte peut être fini (en option) avec un revêtement dans n'importe quelle couleur RAL (similaire).



Commande standard:

TS 971



Une nouveauté signée Novoferm !



La technologie Spiral

Système à rouleaux

NovoSpeed ALU R



La NovoSpeed **Alu R** est une porte extérieure très rapide, isolée et à l'épreuve de l'effraction.

Spécifications

NovoSpeed	Alu R
superficie maximale (l x h)	25 m ²
largeur maximale (l)	5 000 mm
hauteur maximale (h)	5 000 mm
vitesse d'ouverture	1 m/s
vitesse de fermeture	0,5 m/s
hauteur de lamelle (active)	80 mm
épaisseur de lamelle	20 mm
épaisseur de paroi de lamelle	0,66 mm
finition	aluminium anodisé E6/EV1

Avantages du produit

- Jusqu'à une taille de porte de 5 x 5 m résistant au vent jusqu'à Classe 0
- Commande standard avec régulateur de fréquence
- Dimensions d'encastrement restreintes
- Colonnes de guidage en forme de U
- Standard disponible dans les couleurs suivantes:

7016

9007

9006

9002

9010

La porte à enroulement en aluminium avantageuse

Porte à enroulement universelle

Lorsque la vitesse ne constitue pas le facteur déterminant, la NovoSpeed Alu R constitue la solution idéale.

Avec une vitesse d'ouverture de 1 mètre par seconde, cette porte est universelle pour les ouvertures intérieures et extérieures. Sans équilibrage de tablier, les guides et l'entraînement sont proportionnellement plus légers ce qui fait que la NovoSpeed ALU R possède des dimensions d'encastrement plus restreintes. Ce modèle simplifié ne rend pas la porte moins solide mais bien plus avantageuse. Quelques caractéristiques particulières:

- Une vitesse d'ouverture de 1 mètre par seconde
- Une ou plusieurs lamelles transparentes en option

Couleurs

La tablier peut être fini dans pratiquement n'importe quelle couleur RAL (option).

Commande standard:



TS 971



NovoSpeed HEAVY | Outdoor



Le NovoSpeed est une porte à enroulement rapide électrique. Cette porte est destinée à une utilisation en extérieur dans les bâtiments industriels et de service public.

Spécifications

NovoSpeed	Heavy Outdoor
superficie maximale (l x h)	36 m ²
largeur maximale (l)	6 000 mm
hauteur maximale (h)	6 000 mm
vitesse d'ouverture	1 m/s
vitesse d'ouverture avec régulateur de fréquence	1,5 m/s
vitesse de fermeture avec régulateur de fréquence	0,5 m/s
vitesse de fermeture	1 m/s
poids tablier	3 000 gr/m ²
épaisseur tablier	3 mm

Avantages du produit

- Classe 2 de résistance au vent
- Profil de renforcement en aluminium avec galet de guidage au niveau des extrémités
- Porte renforcée pour les ouvertures extérieures et le vent fort
- Standard disponible dans les couleurs suivantes:

5010

7023

2002

1021

Conçue pour résister à des charges importantes de vent

Une porte extérieure rapide « tout-en-un »

Utilisée par exemple derrière une porte sectionnelle ou une porte à enroulement, la NovoSpeed Heavy Outdoor peut faire office de fermeture de jour et contribuer à améliorer la température au travail et à réaliser des économies d'énergie.

La porte de l'entreprise classique est ouverte le matin, après quoi la NovoSpeed Heavy Outdoor assure la fermeture de l'ouverture extérieure. L'ouverture et la fermeture rapides empêchent les courants d'air qui provoquent la déperdition énergétique.

À la fin de la journée de travail, l'ouverture extérieure est à nouveau fermée avec la porte de l'entreprise. Cette version de la NovoSpeed Heavy Outdoor est entièrement adaptée pour faire face aux conditions extrêmes dans lesquelles elles doivent fonctionner.



T100R



T100R FU 3 kW

Commandes disponibles:



Grande résistance au vent!

NovoSpeed Commandes

Données techniques

	concerne	
Commandes	bouton-poussoir Haut-Arrêt-Bas	
	boutons-poussoirs externes (Haut-Arrêt-Bas ou Minuterie)	
	interrupteur à tirette	
	radar	
	récepteur (Keeloq) / Multibit	
	détecteur de mouvement	
	détecteur à infrarouge à 2 canaux	
	détecteur à boucle inductive à 2 canaux	
Fonction	commande de porte NovoSpeed:	Prime
		Strong
		Retail
		Heavy
		Heavy Indoor
		Heavy Outdoor
		Flex
Connexion pour émetteur d'impulsions	DES	
	NES	
Possibilités d'extension	blocage réciproque pour sas avec reprise de la commande flash	
	feu de signalisation rouge/vert (extension A800)	
	détecteur de position de porte	
	signal acoustique de fermeture (option)	
Options	3 relais sans potentiel	
	récepteur type Keeloq / Multibit (encastrement)	
	détecteur de mouvement infrarouge garantissant la sécurité dans toute la zone de la porte	
	écran lumineux garantissant la sécurité dans toute la zone de la porte	
Câblage	400 VAC ± 10%, prise CEE 5 pôles	
	230 VAC ± 10%, prise CEE 3 pôles	
Série	deux relais sans potentiel supplémentaires	
	pied pour capteur de boucle d'induction (préparé)	
	2 x profil de montage 70 mm	
Modèle	boîtier en acier avec interrupteurs de feuille (Haut-Arrêt-Bas)	
	boîtier en plastique avec interrupteurs de feuille (Haut-Arrêt-Bas)	
	alimentation 1x230VAC T10A, 1 m CEE - fiche, 16A	
	alimentation 3x400VAC T10A, 1 m CEE - fiche, 16A	
	boîtier IP65	

Accessoires



Boutons
(construction)



**Cellule photo
électrique de
sécurité avec
boîtier**
avec réflecteur

Ixio S
infrarouge pour intérieur H = 3,5 m



**Ensemble de
boutons-poussoirs**
Haut-Arrêt-Bas
(construction)



**Interrupteur
à tirette**

Ixio D
infrarouge et détecteur de mouvement
pour intérieur jusqu'à H = 3,5 m



**Ensemble de
boutons-poussoirs**
Haut-Arrêt-Bas
interrupteur à clé
(construction)



Interrupteur à clé

Radar
détecteur de
mouvement pour
intérieur et extérieur
jusqu'à H = 6 m



**Commande à
distance**
2-kanals eller
4-kanals



**Support réglable
de cellule
photoélectrique**
galvanisé

Condor
infrarouge et
détecteur de
mouvement
pour intérieur et
extérieur jusqu'à
H = 6 m



ClearWave
commande sans
toucher



Support
pour radar ou feux
de signalisation

**Détecteur à
boucle inductive**
dans boîtier séparé



Rideau d'éclairage
protection de
l'ouverture jusqu'à
maximum 2 500 mm
de haut



Console
protection contre
collision des colonnes

**Feu de
signalisation**
rouge



Récepteur
pour commande à
distance (également
disponible en boîtier)



**Pôle de protection
de l'Impact**
galvanisé ou enduit de
poudre, boulonnés ou
moulés dans du béton

**Feu de
signalisation**
rouge/vert



Système de manœuvre

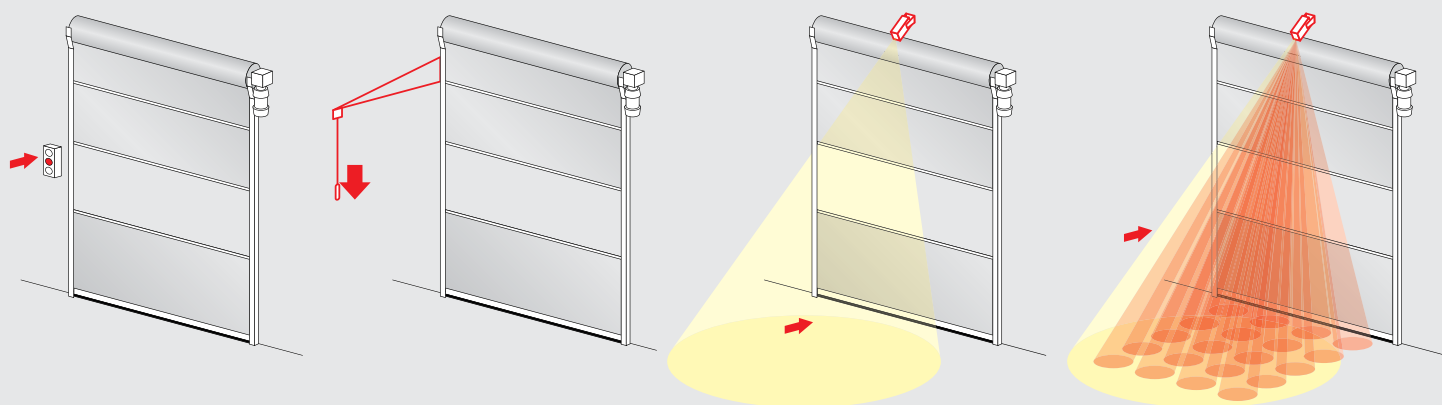

Boutons

Les commandes à boutons sont principalement utilisées pour la circulation des personnes. Les boutons-champignons offrent une solution intéressante pour les situations dans lesquelles l'utilisateur a les mains chargées.

Interrupteur à tirette

L'interrupteur à tirette est fréquemment utilisé pour le transport par chariot élévateur, de sorte à permettre au chauffeur d'actionner l'interrupteur sans descendre du véhicule.

Radar

Les détecteurs réagissent uniquement aux objets en mouvement. Le radar propose un champ de détection conique et est sensible aux différences de direction. La taille, la direction et la sensibilité du champ de détection peuvent être ajustées.

Condor

Le condor combine deux fonctions dans un seul appareil. Le radar pour la détection des objets mobiles (commande) et un infrarouge actif pour la détection des objets fixes (sécurité).

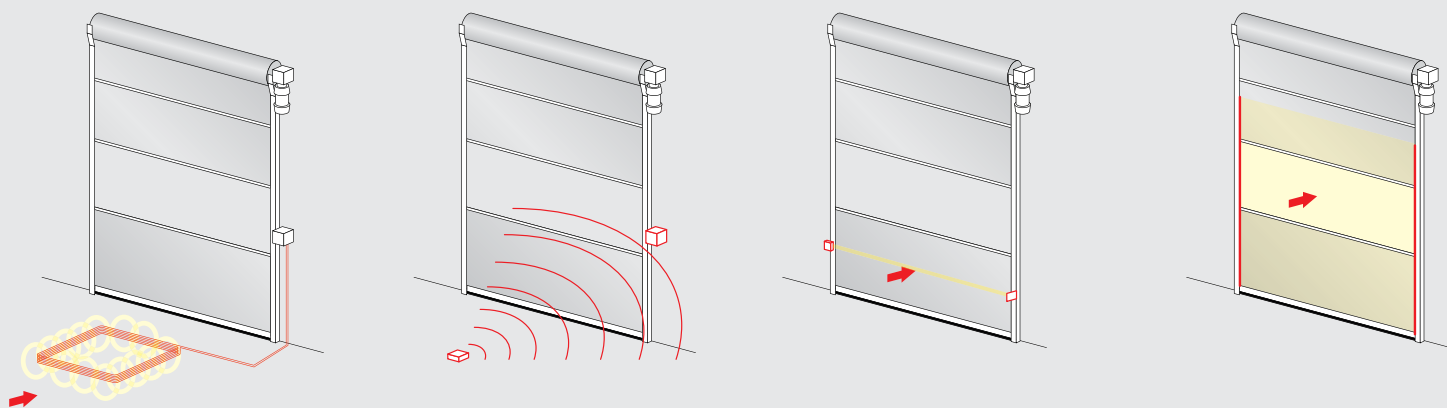

Détecteur à boucle

Une boucle inductive génère un champ magnétique. Un objet métallique dans ce champ est observé et convient dès lors comme commande ou protection supplémentaire en cas de transport par chariot élévateur.

Radio

La commande radio (émetteur et récepteur) offre des possibilités de commande sélective. Seuls les véhicules et les personnes possédant un émetteur peuvent ouvrir ou fermer la porte. Il existe des émetteurs monocanaux ou multicanaux.

Cellule photoélectrique

La cellule photo électrique est principalement utilisée pour contrôler le passage. Ainsi, la porte ne se fermera pas aussi longtemps que le faisceau de la cellule est interrompu. Les cellules photoélectriques sont disponibles en différentes versions : avec réflecteur ou avec émetteur et récepteur.

Rideau d'éclairage

Un rideau d'éclairage possède une plus grande plage de détection et présente donc une meilleure sécurité qu'une cellule photoélectrique. Cette forme de détection convient parfaitement en cas de grande diversité des dimensions des transports.









Données techniques

Portes à enroulement rapide avec tablier souple

	concerne	Unités	Retail	
application	porte intérieure		★	
	porte extérieure			
vitesse	T100 R commande	ouverture à m/sec (env.)		
		fermeture à m/sec (env.)		
	régulateur de fréquence T100 RFU	ouverture à m/sec (env.)	2	
		fermeture à m/sec (env.)	0,5	
équipement de sécurité	EN 13241		★	
résistance au vent	Beaufort		3 (12 - 19 km/h)	
charge du vent	EN 12424		Classe 1	
protection contre le vent	blocs / éléments de consolidation		★ / -	
dimensions	largeur	maximale in mm	2 250	
	hauteur	maximale in mm	2 600	
	superficie maximale	maximale m ²	5,85	
dimensions d'encastrement	côté entraînement	largeur gabarit de passage + mm	55 / 335	
	côté inférieur	largeur gabarit de passage + mm	55 / 150	
	hauteur	hauteur gabarit de passage + mm	400	
	largeur avec capuchon de protection	largeur gabarit de passage + mm	140 / 235	
	hauteur avec capuchon de protection	hauteur gabarit de passage + mm	440	
	profondeur	depuis le mur = mm		
	profondeur avec capuchon de protection	depuis le mur = mm	420	
	T100R commande dans le boîtier en plastique [IP65]	l x h x p = 219 x 256 x 117 mm		
	T100R commande grande par extension [IP65]	l x h x p = 219 x 550 x 117 mm		
	T100R FU 1,5 kW [IP65]	l x h x p = 219 x 550 x 117 mm	★	
T100R FU 3 kW	l x h x p = 300 x 600 x 160 mm			
système 'break-away'	mise en service manuelle			
système 'anti-crash'	're-feed' aytilatuqye (rétablissement)		★ (1 côté)	
construction de porte	autoportante		★	
tablier	bande transparente ou fenêtres	0,8 / 3 mm	0,8 mm	
	PVC coloré	0,7 / 1,2 / 3 mm	0,7 mm	
tension du tablier de porte	système de tension			
matériel/surface guide	acier galvanisé		★	
	acier inoxydable V2A, poli (RVS 304)		○	
	aluminium			
	disponible en couleur RAL au choix		○	
entraînement et commande	commutateur à came			
	fin de course électronique DES		★	
	connectivité tension		1 x 230V, N, PE	
	protection contre les surintensités		16A lent	
	tension de raccordement (1 phase) 230V		★	
	tension de raccordement (3 phase) 400V			
	interrupteur principal		★	
	arrêt d'urgence		★	
	protection de l'ouverture	cellule photo + protection côtés		
		écran lumineux		★
		radar		○
	protection côté fermeture	transfert sans fil		
		câble spiralé		
emergency opening	manivelle			
	chaîne manuelle de secours			
	contrepoids / ressort		○	
	B-Fein		○	
	Déverrouillage d'urgence		○	
	UPS avec commande FU, 230 V	régulateur de fréquence		○
contacts sans potentiel			2	

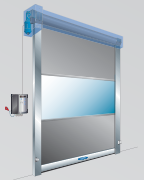
★ = Standard
○ = Option

							
Flex Hard Edge	Flex Flex Edge	Prime	Strong	Polara	Heavy Indoor	Heavy	Heavy Outdoor
★	★	★	★	★	★	★	★
		1	1	1	1	1	
		1	1	1	1	1	
2	2	1,5	1,5		1,5	1,5	1,5
0,5	0,5	0,5	0,5		0,5	0,5	0,5
★	★	★	★	★	★	★	★
5 (29 - 38 km/h)	5 (29 - 38 km/h)	5 (29 - 38 km/h)	5 (29 - 38 km/h)	3 (12 - 19 km/h)	5 (29 - 38 km/h)	8 (62 - 74 km/h)	10 (max. 90 km/h)
Classe 0	Classe 0	Classe 0	Classe 1 (< 3,5x5 m)	Classe 0	Classe 0	Classe 0	Classe 2
★ / -	★ / -	○ / -	○ / ★	- / ★	- / ★	- / ★	- / ★
4 000	3 500	3 500	3 000	3 500	6 000	6 000	6 000
5 000	5 000	3 500	3 500	5 000	6 000	6 000	6 000
20	17,5	20	9	17,5	36	36	36
210	210	310	290	290	470	470	470
210	210	160	160	160	275	275	250
450	450	575	475	850	710	710	660
320	320	355	355		775	775	750
500	450	650	550		750	750	660
		350	355	350	400	400	380
420	420	390	390		400	400	410
		★	★	SMD*	★	★	★
		○	○		○	○	○
★	★	○	○		○		
		○				○	★
		○	★	★	○	○ (≤ 4 500 largeur)	
★	★						
★	★						
0,8 mm	0,8 mm	0,8 mm	0,8 mm	0,8 mm	0,8 mm	3 mm	3 mm
1.2	1,2	1,2 / [3]* mm	0,7 mm	1,2 mm	1,2 / 3 mm	3 mm	3 mm
						★	★
		★ / -	★ / -		★	★	★
		- / ★	- / ★	○			
★	★						
○	○	○ / -	○ / -	○	○	○	○
				★			
★	★	★	★	★	★	★	★
1 x 230V, N, PE	1 x 230V, N, PE	3 x 400V, N, PE	3 x 400V, N, PE	3 x 400V, N, PE	3 x 400V, N, PE	3 x 400V, N, PE	3 x 400V, N, PE
16A lent	16A lent	16A lent	16A lent	16A lent	16A lent	16A lent	16A lent
★	★	○	○	○	○		
		★	★	★	★	★	★
★	★	○	○	○	○	○	○
○	○	○		○	○		
		★	★ / -		★	★	★
★	★	○	○	-	○	○	○
○	○	○	○	○	○	○	○
							○
		★		★	★	★	★
		★	★	★	★	★	★
		○	○		○	○	○
- / ○	- / ○						
○	○						
○	○						
○	○	○	○		○	sur demande	sur demande
2	2	2	2	2	2	2	2

* Pas à food

* hors chambre froide

Données techniques

Portes à enroulement rapide avec tablier rigide



	concerne	Unités	Thermo	Alu R	
application	porte intérieure				
	porte extérieure		★	★	
vitesse	commande interrupteur magnétique	ouverture à m/sec (env.)			
		fermeture à m/sec (env.)			
	régulateur de fréquence	ouverture à m/sec (env.)	1,1	1	
		fermeture à m/sec (env.)	0,5	0,7	
équipement de sécurité	DIN EN 13241		★		
résistance au vent	DIN EN 12424		Classe 3/4	Classe 2	
résistance aux infiltrations d'eau	DIN EN 12425		Classe 2	Classe 2	
perméabilité à l'air	DIN EN 12426		Classe 2	Classe 2	
heat transfer	DIN EN 12428		0	0	
atténuation du bruit	DIN EN 52210	dB	20	20	
dimensions	largeur	maximum in mm	5 000	5 000	
	hauteur	maximum in mm	5 000	5 000	
dimensions d'encastrement	côté entraînement	largeur gabarit de passage + mm	350	300	
	côté inférieur	largeur gabarit de passage + mm	120	170	
	linteau	largeur gabarit de passage + mm	240	450	
	hauteur	hauteur gabarit de passage + mm	1 100	850	
	côté entraînement avec capuchon de protection	largeur gabarit de passage + mm		350	
	côté inférieur avec capuchon de protection	largeur gabarit de passage + mm		250	
	linteau avec capuchon de protection	largeur gabarit de passage + mm		600	
	hauteur avec capuchon de protection	hauteur gabarit de passage + mm		730	
	régulateur de fréquence FUE 1,5 kW	l x h x p = 300 x 350 x 150 mm			
	régulateur de fréquence FUE3-C 4 kW GFA TS971	l x h x p = 300 x 450 x 150 mm l x h x p = 155 x 380 x 80 mm		★	★
construction de porte	autoportante				
tablier	profils, paroi double, épaisseur en mm		40	20	
	profil isolé thermiquement		★	★	
matériau tablier	aluminium anodisé E6/EV1			★	
	aluminium avec enduit en poudre choix RAL		○	○	
vitrage	vitres en plastique, double		○	○	
grilles de ventilation	ouverture de ventilation				
matériel/surface guide	acier galvanisé / Aluminium		★ / -	★ / -	
	laquée couleur RAL au choix		○	○	
entraînement et commande	régulateur de fréquence		★	★	
	tension de raccordement (1 phase)			★	
	tension de raccordement (3 phase)		★	> 16 m ²	
	interrupteur à feuille Haut-Arrêt-Bas		★	★	
	régulateur de fréquence, interrupteur principal désactivable		★	★	
	protection courant		16A T	16A T	
	classe de protection	commande entraînement	IP 65	IP 65	
	arrêt d'urgence		○	○	
	protection de l'ouverture	cellule photo			★
		light screen		★	○
avec chaîne d'énergie				★	
protection côté fermeture	avec câble spiralé			★	
	avec transfert sans fil		★	○	
	interrupteur d'extrémité électronique DES		★	★	
ouverture de secours	manivelle		★	★	
	chaîne manuelle de secours		○	○	
	contrepoids / ressort				
	UPS avec commande FU, 230 V				
contacts sans potentiel			2	2	

Références



Novoferm offre plus ...

Vous pouvez télécharger les brochures suivantes et bien d'autres sur notre site www.novoferm.ch



Portes sectionnelles

- Portes sectionnelles
- Volets roulants



Portes à enroulement en aluminium ou acier

- Aluminium
- Acier

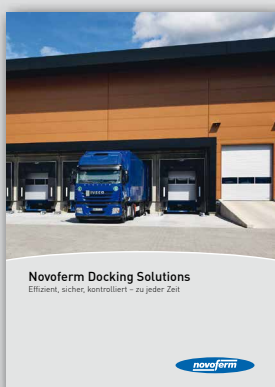

Docking Solutions

- Niveleurs
- Abris
- Joints
- Unités de quai
- Sas

Novoferm, toujours à proximité, partout en Europe

Le groupe Novoferm est l'une des sociétés de pointe dans le domaine des portes industrielles, des portillons, des chambranles et des entraînements. Nous proposons une gamme étendue de produits pour particuliers et entreprises. Tous nos produits sont conçus et produits selon les normes de qualité les plus élevées et sont à la pointe au niveau technique. Nous vous garantissons en outre une fonctionnalité optimale et un design innovant. Nous produisons en divers endroits d'Europe et notre vaste réseau de concessionnaires nous permet de toujours vous aider.

Votre concessionnaire Novoferm:

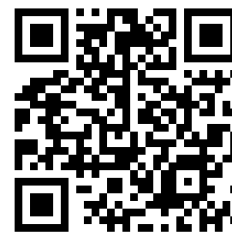

www.novoferm.com

Schweiz

Novoferm Schweiz AG

Tel.: 062 209 66 74
E-mail: info@novoferm.ch
Internet: www.novoferm.ch

